

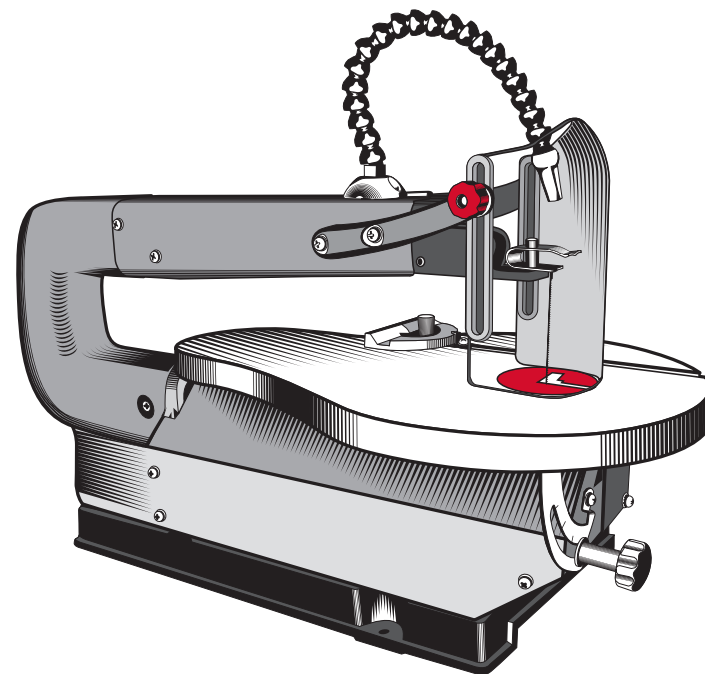

Информация о модели
на официальном сайте ЗУБР:



ЗСЛ-90



АО «ЗУБР ОВК» РОССИЯ, 141002, Московская область, г. Мытищи 2, а/я 36

Производитель оставляет за собой право вносить изменения в характеристики изделия без предварительного уведомления. Приведенные иллюстрации не являются обязательными. Ответственность за опечатки исключается.

«ЗУБР ОВК» ЖШҚ РЕСЕЙ, Мәскеу облысы, Мытищи қаласы 2, п/ж 36

Өндіруші алдынала ескертусіз құралдың мінездемесіне өзгертулерді қабылдауға құқылы. Көрсетілген суретте міндетті болып табылмайды. Жазбадағы жіберілген қателіктер жауапкершілікке тартылмайды

Станок лобзиковый

ЗСЛ-90

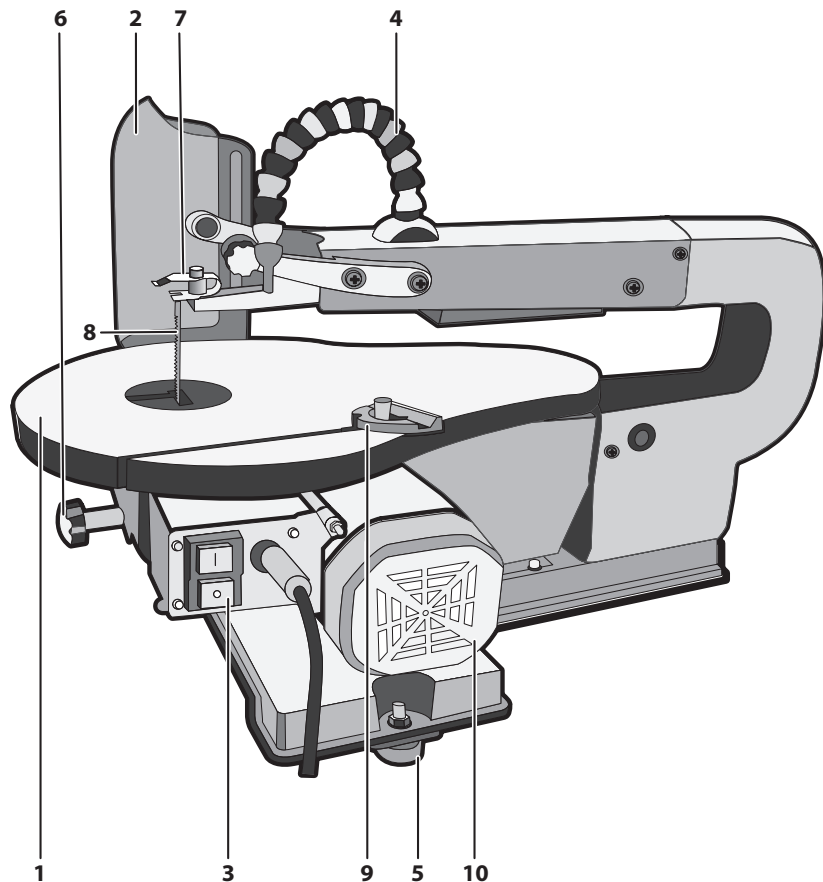

Уважаемый покупатель!

При покупке изделия:

- ▶ требуйте проверки его исправности путем пробного включения, а также комплектности согласно комплекту поставки;
- ▶ убедитесь, что гарантийный талон оформлен должным образом и содержит серийный номер изделия, дату продажи, штамп магазина и подпись продавца.

Перед первым включением изделия внимательно изучите настоящее руководство по эксплуатации и строго выполняйте содержащиеся в нем требования. Только так Вы сможете научиться правильно обращаться с изделием и избежите ошибок и опасных ситуаций. Храните данное руководство в течение всего срока службы Вашего изделия.

Помните! Изделие является источником повышенной травматической опасности.

⚠ ВНИМАНИЕ

Отдельные части изделия во время работы нагреваются. Не прикасайтесь к ним до полного остывания.

Применение изделия в промышленных и промышленных объемах, в условиях высокой интенсивности работ и сверхтяжелых нагрузок, снижает срок службы изделия.

сможете научиться правильно обращаться с изделием и избежите ошибок и опасных ситуаций.

Изделие предназначено для непродолжительных работ при нагрузках средней интенсивности в районах с умеренным климатом с характерной температурой от -10 до +40 °С, относительной влажностью воздуха не более 80% и отсутствием прямого воздействия атмосферных осадков и чрезмерной запыленности воздуха.

Изделие соответствует требованиям Технических регламентов Таможенного союза:

- ▶ ТР ТС 004 / 2011 «О безопасности низковольтного оборудования» ст. 4, абзацы 1-5, 9;
- ▶ ТР ТС 020/2011 «Электромагнитная совместимость технических средств» ст. 4, абзацы 2, 3.

Назначение и область применения

Станок лобзикový предназначен для пиления заготовок из дерева и его производных, а также пластика и тонкого алюминиевого профиля (при установке соответствующего полотна) под косыми углами, по радиусу, а также под наклоном.

Внимательно изучите настоящее руководство по эксплуатации, в том числе раздел «Инструкции по безопасности» и Приложение «Общие правила техники безопасности». Только так Вы

Настоящее руководство содержит самые полные сведения и требования, необходимые и достаточные для надежной, эффективной и безопасной эксплуатации изделия.

В связи с продолжением работы по усовершенствованию изделия, изготовитель оставляет за собой право вносить в его конструкцию незначительные изменения, не отраженные в настоящем руководстве и не влияющие на эффективную и безопасную работу изделия.

Технические характеристики

Артикул	ЗСЛ-90
Номинальное напряжение, В/Гц	220 / 50
Номинальная мощность, Вт	90
Номинальная частота движения полотна, ход/мин	1450
Максимальная толщина пиления, мм	50
Максимальная ширина пиления, мм	410
Пильное полотно:	
▶ длина, мм	133
▶ ширина, мм	3
▶ толщина, мм	0.3
▶ зубьев, кол-во/дюйм (TPI)	22
Угол наклона стола	0-45°
Размер стола, мм	375 x 250
Уровень звукового давления (к=3), дБ	75
Уровень звуковой мощности (к=3), дБ	86
Среднеквадратичное виброускорение (к=1.5), м/с ²	–
Класс безопасности по ГОСТ 12.2.007.0-75	1
Масса изделия, кг	12
Масса в упаковке, кг	14
Срок службы, лет	5

Комплект поставки

Станок лобзикový	1 шт.
Полотно пильное (установлено)	1 шт.
Кожух защитный с креплением	1 компл.
Опора резиновая	3 шт.
Патрубок обдува	1 шт.
Упор угловой (транспортёр)	1 шт.
Ключ имбусовый	1 шт.
Инструкции по безопасности	1 экз.
Руководство по эксплуатации	1 экз.

 **ВНИМАНИЕ**

Убедитесь в отсутствии видимых механических повреждений изделия и принадлежностей, которые могли возникнуть при транспортировке.

Инструкции по применению

Устройство

- 1 Стол рабочий
- 2 Кожух защитный
- 3 Выключатель
- 4 Патрубок обдува области пиления
- 5 Опора резиновая
- 6 Рукоятка фиксации стола
- 7 Рычаг верхний
- 8 Полотно пильное
- 9 Упор угловой (транспортёр)
- 10 Двигатель
- 11 Рычаг фиксации полотна
- 12 Держатель полотна верхний

Сборка

 **ВНИМАНИЕ**

Все работы по сборке, регулировке и замене производить только при отключенном от сети изделии.

Установите на основание опоры резиновые **5**, используя прилагаемый крепеж. Индивидуальной регулировкой высоты каждой опоры обеспечьте вертикальное положение изделия.

Установите защитный кожух **2** в соответствии с рисунком, используя прилагаемый крепеж.

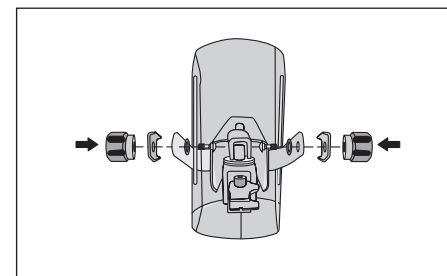
 **ВНИМАНИЕ**

Для защиты от пыли при пилении, а также во избежание травм и повреждений **НАСТОЯТЕЛЬНО** рекомендуем Вам производить работу с изделием при установленном кожухе.

Установите упор угловой **9**, вставив направляющую упора в прорезь стола.

Установите патрубок **4** на соответствующий штуцер на верхнем рычаге изделия.

На Вашем изделии установлено стандартное пильное полотно по дереву. При необходимости его замены на новое или соответствующее предстоящей работе, выполните следующие действия:

 **ВНИМАНИЕ**

Во избежание травм и повреждений **НАСТОЯТЕЛЬНО** рекомендуем Вам производить работы с пильным полотном в перчатках.

- ▶ отведите защитный кожух вверх насколько это возможно;

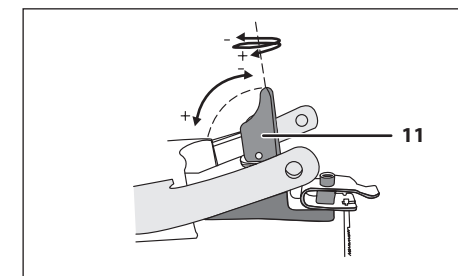

- ▶ поднимите рычаг **11** в верхнее положение;
- ▶ снимите установленное полотно с верхних и нижних держателей;
- ▶ пропустите новое полотно в прорезь стола и установите полотно в нижний держатель зубьями вниз до упора задней грани в заднюю стенку держателя;
- ▶ установите полотно в верхний держатель аналогично нижнему;
- ▶ для натяжения полотна опустите вниз рычаг **11**

Перечень соответствующих полотен Вы можете найти на стр. 11.

Примечание! Рычаг **11** должен возвращаться в нижнее положение от руки, но с заметным усилием. В случае ослабленного усилия натяжения полотна недостаточно. Для увеличения натяжения поднимите рычаг **11** и вращением его по часовой стрелке увеличьте натяжение полотна. При излишнем натяжении (чрезмерном усилии) ослабьте натяжение вращением рычага против часовой стрелки.

Подготовка к работе

Исходя из обрабатываемой заготовки и характера работы:

1) Отрегулируйте высоту кожуха:

- ▶ отпустите гайки-барашки крепления кожуха;
- ▶ в зависимости от толщины заготовки отрегулируйте положение нижней точки кожуха на высоте 2-3 см от верхней точки заготовки;
- ▶ затяните гайки.

2) Отрегулируйте положение упора 9:

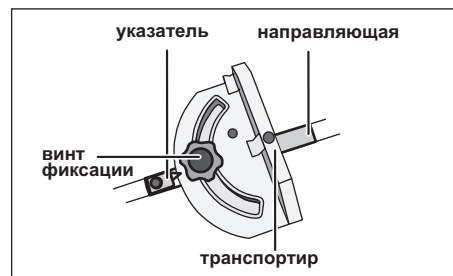

- ▶ отпустите винт фиксации;
- ▶ установите по линейке транспортира необходимый косой угол пиления заготовки;
- ▶ зафиксируйте заданный угол винтом.

3) Отрегулируйте угол наклона стола:

- ▶ ослабьте фиксацию наклона стола, отпустив рукоятку 6;
- ▶ по шкале кронштейна стола установите требуемый угол распила;
- ▶ зафиксируйте наклон стола рукояткой 6.

Перед началом работы:

- ▶ уберите с рабочего стола ключи, принадлежности и посторонние предметы, которые могут помешать Вам в работе;
- ▶ убедитесь в отсутствии в обрабатываемой заготовке металлических предметов (гвоздей, шурупов и т. д.);
- ▶ приготовьте и оденьте средства защиты (перчатки, защитные очки).

Порядок работы

Подключите изделие к электрической сети.

⚠ ВНИМАНИЕ

По электробезопасности изделие соответствует I классу защиты от поражения электрическим током, т.е. должно быть заземлено (для этого в вилке предусмотрены заземляющие контакты). **Запрещается переделывать вилку, если она не подходит к Вашей розетке. Вместо этого квалифицированный электрик должен установить соответствующую розетку.**

Включение изделия осуществляется нажатием на кнопку «I» выключателя 3.

Примечание! Выключатель изделия - электромагнитного типа. При пропадании напряжения сети и последующем его появлении изделие не включится самостоятельно. Для включения изделия в этом случае повторно нажмите кнопку «I».

Положите один конец заготовки на рабочий стол и начните ее подачу к полотну.

При необходимости косого пиления прижмите заготовку к упору 9. Для подачи заготовки используйте скольжение упора.

⚠ ВНИМАНИЕ

При пилении всегда КРЕПКО удерживайте заготовку двумя руками.

При работе с изделием следите за оборотами двигателя. Падение оборотов на 20% и более свидетельствует о перегрузке. В этом случае необходимо снизить скорость подачи заготовки.

Для уменьшения количества пыли в рабочей зоне и улучшения обзора места пиления направьте патрубок 4 в зону пиления.

По окончании работы выключите изделие, нажав кнопку «0». Отключите изделие от сети.

Тщательно удалите все отходы с рабочего стола.

⚠ ВНИМАНИЕ

Во избежание травм и повреждений не удаляйте отходы руками. Используйте щетку.

Периодическое обслуживание

В процессе эксплуатации периодически (по мере необходимости) требуется:

а) проверка натяжения пыльного полотна и его замена (по мере износа). Для этого выполните действия согласно разделу Сборка.

б) юстировка указателя угла наклона рабочего стола. Для этого:

- ▶ выключите изделие и отключите его от сети;
- ▶ ослабьте фиксацию угла наклона стола, отпустив рукоятку 6. Установите рабочий стол в положение 0 градусов;
- ▶ с помощью угольника установите прямой угол между плоскостью полотна и поверхностью рабочего стола;
- ▶ проверьте показания указателя кронштейна стола. При отличии его показаний от нуля, отпустите винт крепления указателя и, отрегулировав его положение, затяните винт.

в) юстировка указателя упора углового. Для этого:

- ▶ отпустите винт фиксации упора;
- ▶ с помощью угольника установите прямой угол между плоскостью упора и направляющим пазом;
- ▶ проверьте показания указателя транспортира. При отличии его показаний от 90 градусов, отпустите винт крепления указателя и, отрегулировав его положение, затяните винт.

Рекомендации по эксплуатации

Убедитесь, что напряжение Вашей сети соответствует номинальному напряжению изделия.

Включайте изделие в сеть только тогда, когда Вы готовы к работе.

Перед первым использованием изделия включите его без нагрузки и дайте поработать 10–20 секунд. Если в это время Вы услышите посторонний шум, почувствуете повышенную вибрацию или запах гари, выключите изделие, отсоедините кабель питания от сети и установите причину этого явления. Не включайте изделие, прежде чем будет найдена и устранена причина неисправности.

Обеспечьте хорошие освещение, вентиляцию (в процессе пиления образуется пыль в больших количествах) и порядок на рабочем месте – недостаточное освещение и посторонние предметы могут привести к повреждениям и травмам.

Во избежание несчастных случаев, каждый раз перед включением изделия убедитесь, что:

- ▶ пыльное полотно правильно установлено и натянуто;

- ▶ упор и защитный кожух отрегулированы;
- ▶ Вы убрали все ключи и посторонние предметы от движущихся частей изделия и из зоны работы;
- ▶ в обрабатываемой заготовке отсутствуют металлические предметы (гвозди, шурупы и т. д.).

По электробезопасности изделие соответствует I классу защиты от поражения электрическим током, т.е. должно быть заземлено (для этого в вилке предусмотрены заземляющие контакты). **Запрещается переделывать вилку, если она не подходит к Вашей розетке. Вместо этого квалифицированный электрик должен установить соответствующую розетку.**

Изделие предназначено для пиления **ТОЛЬКО** заготовок из дерева и производных материалов (фанера, ДСП, ДВП, МДФ, ламинированные панели), а также пластика и тонкого алюминиевого профиля. **ЗАПРЕЩАЕТСЯ** распиливать иные материалы (металл, керамику, камень), а также устанавливать иной сменный инструмент (иных типов; с размерами, отличающимися от указанных в характеристиках; поврежденный – с изношенными зубьями, трещинами, искривленный, перекрученный).

Примите во внимание, что при ширине пиления более 80 мм максимальная высота заготовки уменьшается. При ширине пиления от 160 мм максимальная высота заготовки составляет 40 мм.

Для работы рекомендуем использовать сменный инструмент марки «ЗУБР».

Во избежание травм, при работе изделия **НИ В КОЕМ СЛУЧАЕ** не помещайте руки в область пиления.

Всегда **КРЕПКО** удерживайте распиливаемую заготовку.

НИ В КОЕМ СЛУЧАЕ не пилите:

- ▶ округлые заготовки;
- ▶ заготовки, которые настолько малы, что Вы не можете их удержать;
- ▶ несколько заготовок одновременно.

Не прилагайте излишних усилий при работе с изделием. Это не ускорит процесс пиления, но только снизит качество работы и сократит срок службы изделия.

Следите за состоянием пыльного полотна. При повышенном износе или повреждении полотна (проявляется в колебаниях при недостаточной натяжке и искривлении при перегреве) замените его на новое. Для замены полотна выполните действия согласно разделу Сборка.

Для исключения перегрева делайте перерывы в работе, достаточные для охлаждения изделия.

При заклинивании полотна немедленно выключите изделие клавишей «0» выключателя. Проверьте заготовку на наличие металлических предметов, а также состояние и натяжение полотна и, при необходимости, произведите его замену.

Выключайте изделие из сети сразу же по окончании работы.

Выключайте изделие только клавишей «0» выключателя. Не выключайте, просто отсоединяя кабель от сети (вынимая вилку из розетки).

Периодически очищайте от грязи и пыли корпус изделия и кабель, вентиляционные отверстия. Все работы по техническому обслуживанию должны проводиться при отключенном от сети кабеле.

Изделие не требует другого специального обслуживания.

Все ремонтные работы должны проводиться только специалистами сервисных центров.

Следите за исправным состоянием изделия. В случае появления подозрительных запахов, дыма, огня, искр следует выключить изделие, отключить его от сети и обратиться в специализированный сервисный центр.

Если Вам что-то показалось ненормальным в работе изделия, немедленно прекратите его эксплуатацию.

В силу технической сложности изделия, критерии предельных состояний не могут быть определены пользователем самостоятельно. В случае явной или предполагаемой неисправности обратитесь к разделу «Возможные неисправности и методы их устранения». Если неисправности в перечне не оказалось или Вы не смогли устранить ее, обратитесь в специализированный сервисный центр. Заключение о предельном состоянии изделия или его частей сервисный центр выдает в форме соответствующего Акта.

Инструкции по безопасности

Перед использованием изделия убедитесь в отсутствии видимых механических повреждений самого изделия, кабеля и сменного инструмента. Не используйте изделие с видимыми механическими повреждениями.

Все работы по сборке, регулировке и замене элементов производить только при отключенном от сети изделии.

Во избежание несчастных случаев, каждый раз перед включением изделия убедитесь, что Вы убрали все ключи и посторонние предметы от движущихся частей изделия и из зоны работы.

По электробезопасности изделие соответствует I классу защиты от поражения электрическим током, т.е. должно быть заземлено (для этого в вилке предусмотрены заземляющие контакты). Запрещается переделывать вилку, если она не подходит к Вашей розетке. Вместо этого квалифицированный электрик должен установить соответствующую розетку.

Во избежание травм и повреждений, не откидывайте защитный кожух во время работы с изделием.

Во время работы сменным инструментом сильно нагревается – не прикасайтесь к нему сразу по окончании работы и до полного его остывания.

Во избежание травм и повреждений работы с пыльным полотном рекомендуем производить в перчатках.

Условия транспортирования, хранения и утилизации

Хранить в чистом виде в сухом проветриваемом помещении вдали от источников тепла. Не допускать попадания влаги, воздействия прямых солнечных лучей.

Транспортировать в упаковке производителя.

Отслужившее срок службы изделие, дополнительные принадлежности и упаковку следует экологически чисто утилизировать.

Гарантийные обязательства

Мы постоянно заботимся об улучшении качества обслуживания наших потребителей, поэтому,

если у Вас возникли нарекания на качество и сроки проведения гарантийного ремонта, пожалуйста, сообщите об этом в службу поддержки **ЗУБР** по электронной почте на адрес: **zubr@zubr.ru**.

Данная гарантия не ограничивает право покупателя на претензии, вытекающие из договора купли-продажи, а также не ограничивает законные права потребителей.

Мы предоставляем гарантию на инструменты **ЗУБР** на следующих условиях:

- 1) Гарантия предоставляется в соответствии с нижеперечисленными условиями путем бесплатного устранения неисправностей инструмента в течение установленного гарантийного срока, которые доказано обусловлены дефектами материала или изготовления.
- 2) Гарантийный срок начинается со дня покупки инструмента первым владельцем.
- 3) Срок и условия гарантии зависят от серии и артикула инструмента, просим Вас внимательно ознакомиться с условиями гарантии на момент покупки.

Базовая гарантия

Гарантийный срок составляет 36 месяцев со дня продажи.

На серию **МАСТЕР (основной цвет корпуса серый / красный)** устанавливается базовая гарантия сроком 3 года, при условии только бытового применения. В случае профессионального использования инструмента серии **МАСТЕР** базовая гарантия устанавливается 1 год с даты продажи.

На серию **ПРОФЕССИОНАЛ (основной цвет корпуса синий)** устанавливается базовая гарантия сроком 3 года. Для серии **ПРОФЕССИОНАЛ** разрешается эксплуатация в профессиональных целях, за исключением сверхвысоких нагрузок или тяжелых внешних условий эксплуатации, превышающих нормы, указанные в «Инструкции по эксплуатации».

Расширенная гарантия

На серию **МАСТЕР** устанавливается расширенная гарантия сроком на 5 лет. Расширенная гарантия предоставляется только при условии

бытового применения и регистрации на сайте **zubr.ru**.

На серию **ПРОФЕССИОНАЛ** устанавливается расширенная гарантия 5 лет при условии регистрации на сайте **zubr.ru**. Для серии **ПРОФЕССИОНАЛ** разрешается эксплуатация в профессиональных целях, за исключением сверхвысоких нагрузок или тяжелых внешних условий эксплуатации, превышающих нормы указанные в «Инструкции по эксплуатации».

Расширенная гарантия предоставляется только при условии, если владелец регистрирует инструмент на сайте производителя по адресу **zubr.ru** в разделе «Сервис» в течение 4 недель с момента покупки. Регистрация расширенной гарантии возможна только после подтверждения покупателем согласия на обработку персональных данных, запрашиваемых в процессе регистрации. Сроки гарантии на конкретную модель инструмента можно проверить на сайте производителя по адресу **zubr.ru**.

4) Гарантия не распространяется на:

- а) Детали, подверженные рабочему и другим видам естественного износа, а также на неисправности инструмента, вызванные этими видами износа. А также на инструмент, имеющий полную выработку ресурса, сильное внешнее или внутреннее загрязнение.
- б) Неисправности инструмента, вызванные несоблюдением Инструкции по эксплуатации или произошедшие вследствие использования инструмента не по назначению, во время использования в условиях окружающей среды, выходящих за пределы указанных в Инструкции по эксплуатации, ненадлежащих производственных условиях, вследствие перегрузок или недостаточного, ненадлежащего технического обслуживания или ухода. К безусловным признакам перегрузки изделия относятся, помимо прочего: появление цветов ротора и статора, деформация или оплавление деталей и узлов изделия, потемнение или обугливание проводов электродвигателя под действием высокой температуры.
- в) При использовании изделия в условиях высокой интенсивности работ и сверхтяжелых нагрузок.
- г) На профилактическое и техническое обслуживание инструмента, например: смазку, промывку.
- д) Неисправности инструмента вследствие ис-

пользования принадлежностей, сопутствующих и запасных частей, которые не являются оригинальными принадлежностями/частями ЗУБР.

е) На механические повреждения (трещины, сколы и т.д.) и повреждения, вызванные воздействием агрессивных сред, высокой влажности и высоких температур, попаданием инородных предметов в вентиляционные отверстия инструмента, а также повреждения, наступившие вследствие неправильного хранения и коррозии металлических частей.

ж) Принадлежности, быстроизнашивающиеся части и расходные материалы, вышедшие из строя вследствие нормального износа, такие как: приводные ремни, аккумуляторные блоки, стволы, направляющие ролики, защитные кожухи, цанги, патроны, подошвы, пильные цепи, пильные шины, звездочки, шины, угольные щетки, ножи, пилки, абразивы, сверла, буры, леска для триммера и т.п.

з) Инструмент, в конструкцию которого были внесены изменения или дополнения.

и) Незначительное отклонение от заявленных свойств инструмента, не влияющее на его ценность и возможность использования по назначению.

к) На инструмент, вскрывавшийся или ремонтировавшийся в течение гарантийного срока вне авторизованных сервисных центров. Полный актуальный список авторизованных сервисных центров смотрите на сайте zubr.ru.

5) Устранение неисправностей, признанных

нами как гарантийный случай, осуществляется на выбор компании ЗУБР посредством ремонта или замены неисправного инструмента на новый (возможно и на модель следующего поколения). Замененные инструменты и детали переходят в собственность компании.

6) Гарантийные претензии принимаются в течение гарантийного срока. Для этого предъявите или отправьте неисправный инструмент в указанный в документации (актуальный список сервисных центров смотрите на сайте zubr.ru) сервисный центр, приложив заполненный гарантийный талон, подтверждающий дату покупки товара и его наименование. Инструмент, переданный дилеру или в сервисный центр в частично или полностью разобранном виде, под действие гарантии не подпадает. Все риски по передаче и пересылке инструмента дилеру или в сервисный центр несет владелец инструмента.

7) Другие претензии, кроме упомянутого права на бесплатное устранение недостатков инструмента, под действие нашей гарантии не подпадают.

8) После гарантийного ремонта на условиях расширенной гарантии, срок расширенной гарантии инструмента не продлевается и не возобновляется.

9) Для всех электроинструментов обязательно регулярное техническое обслуживание. Периодичность ТО равна сроку службы комплекта угольных щеток.

10) Срок службы изделия составляет 5 лет.

ВОЗМОЖНЫЕ НЕИСПРАВНОСТИ И МЕТОДЫ ИХ УСТРАНЕНИЯ

Неисправность	Возможная причина	Действия по устранению
Изделие не включается	Нет напряжения в сети	Проверьте напряжение в сети
	Неисправен выключатель или иной компонент	Обратитесь в сервисный центр для ремонта или замены
	Неисправен двигатель	Обратитесь в сервисный центр для ремонта или замены
	Заклинивание механизма	Обратитесь в сервисный центр для ремонта или замены
Изделие не развивает полных оборотов или не работает на полную мощность	Низкое напряжение сети	Проверьте напряжение в сети
	Заклинивание полотна или иная причина	Освободите полотно или обратитесь в сервисный центр для ремонта
	Сгорела обмотка или обрыв в обмотке двигателя	Обратитесь в сервисный центр для ремонта
Изделие или полотно остановилось при работе	Неисправен выключатель или иной компонент	Обратитесь в сервисный центр для ремонта или замены
	Пропало напряжение сети	Проверьте напряжение в сети
Результат пиления неудовлетворительный	Заклинивание или обрыв полотна	Освободите или замените полотно
	Неисправен выключатель, двигатель или иной компонент	Обратитесь в сервисный центр для ремонта или замены
	Пильное полотно затуплено или повреждено (искривлено, потеряны зубья, трещины)	Замените пильное полотно (см. Сборка)
	Полотно недостаточно натянуто	Отрегулируйте натяжение полотна
Изделие перегревается	Слишком твердая заготовка или несоответствующий материал (металл, керамика)	Замените заготовку
	Недостаточная мощность или обороты двигателя (см. неисправность 2)	См. неисправность 2
	Интенсивный режим работы, работа с максимальной нагрузкой	Измените режим работы, снизьте нагрузку
Изделие перегревается	Высокая температура окружающего воздуха, слабая вентиляция, засорены вентиляционные отверстия	Примите меры к снижению температуры, улучшению вентиляции, очистке вентиляционных отверстий
	Недостаток смазки, заклинивание в механизме	Обратитесь в сервисный центр для ремонта
	Сгорела обмотка или обрыв в обмотке двигателя	Обратитесь в сервисный центр для ремонта

РЕКОМЕНДОВАННЫЙ СМЕННОЙ ИНСТРУМЕНТ

Артикул	Наименование	Характеристики
155800-2.5	Полотно ЗУБР для лобзикového станка	z 10, углеродистая сталь 65M, длина пилки 133мм, шаг зуба 10/1"
155802-1.7	Полотно ЗУБР для лобзикového станка	z 15, углеродистая сталь 65M, длина пилки 133мм, шаг зуба 15/1"
155804-1.4	Полотно ЗУБР для лобзикového станка	z 18, углеродистая сталь 65M, длина пилки 133мм, шаг зуба 18/1"
155807-0.9	Полотно ЗУБР для лобзикového станка	z 24, углеродистая сталь 65M, длина пилки 133мм, шаг зуба 24/1"

Күрметті сатып алушы!

Құралды сатып алғанда:

- ▶ сынамалық қосу арқылы оның іске жарамдылығын талап етіңіз, сонымен қатар 2 бөлімде көрсетілгендей жиынтықтың толық екендігіне көз жеткізіңіз;
- ▶ кепілдік талоны дұрыс рәсімделгендігіне және сату уақыты, дүкен мөрі және сатушы қолының барына көз жеткізіңіз.

Алғаш рет құралды қосар алдында осы пайдалану жөніндегі нұсқауды мұқият оқыңыз және аталған талаптарды бұлжытпай орындаңыз.

Сіздің аспабыңыз қызмет көрсеткенге дейін осы паспортты сақтаңыз.

Есте сақтаңыз! Құралы жарақаттану қауіптілігі орасан зор көз болып табылады.

▲ НАЗАР АУДАРЫҢЫЗ

Құралдың жеке бөлшектері жұмыс барысында қызады. Олар толық сууғанға дейін оларды ұстамаңыз.

Құралды индустриалды және өнеркәсіптік ауқымда жоғарғы қарқындылық жұмыстарында және аса ауыр жүктемелерде қолдану құралды қызмет ету мерзімін кемітеді.

Қосымшасына назар аударыңыз. Осылайша Сіз құралды дұрыс пайдаланасыз да, және қауіп-қатердің алдын аласыз.

Құрал аз уақыт ішінде орташа қарқындылық үдерісінің шамасы -10°C -тан $+40^{\circ}\text{C}$ температура мен ауаның 80% ылғалдылығына қатысты қоңыржай климат төңірегінде, тікелей атмосфера шөгінділерінің болмауынан және шамадан тыс ауаның шаңдануынан сақтап, пайдалануға арналады.

Құрал талаптарға сәйкес келеді Кеден одағының техникалық регламенті бойынша:

- ▶ КО ТР 004/2011 «Төменгі вольтті жабдықтың қауіпсіздігі туралы» 4 бабы, 1-5, 9 абзацтары;
- ▶ КО ТС 020/2011 «Техникалық құралдардың электр магниттік сәйкестігі» 4 бабы, 2, 3 абзацтары

Бұл нұсқаулық ең қажетті ақпараттар мен талаптарды, құралды тиімді және қауіпсіз пайдалану туралы мағлұматтарды қамтиды.

Құралдың құрылмасын жетілдіруіне тиісті жұмыстарға орай, өндіруші, яғни бұл нұсқаулықта құралға шамалы өзгерістердің көрсетілмеуі мен құралдың тиімді және қауіпсіз жұмыс істеуіне байланысты өзгерістерді енгізуге құқылы.

Техникалық сипаттамасы

Артикул	ЗСЛ-90
Атаулы кернеу, В/Гц	220/50
Атаулы қуат, Вт	90
Жазықтық қозғалысының атаулы жиілігі, жүріс/мин	1450
Аралаудың максималды қалыңдығы, мм	50
Аралаудың максималды ені, мм	410
Аралау жазықтығы:	
▶ Ұзындығы, мм	133
▶ Ені, мм	3
▶ Қалыңдығы, мм	0.3
▶ Тістеуіштер, саны/дюйм (TPI)	22
Үстел енесінің бұрышы	0-45°
Үстел өлшемі, мм	375x250
Дыбыс қысымының деңгейі (к=3), дБ	75
Дыбыс қуатының деңгейі (к=3), дБ	86
Орташа квадраттық діріл тездеткіші (к=1,5), м/с ²	–
Қауіпсіздік классы бойынша МСТ 12.2.007.0-75	1
Салмағы, кг	14.7
Қызмет көрсету мерзімі, жыл	5

Тасымалдау жиынтығы

Оюлап кесетін ара	1 дана
Ара жазықтығы (орнатылған)	1 дана
Бекіткіші бар сақтау былғарысы	1 жиынтық
Режеңке тіреуіштер	1 дана
Желдету қылтақұбыры	1 дана
Бұрыш тіреуіші (транспортир)	1 дана
Кілт	1 дана
Қауіпсіздік бойынша нұсқаулық	1 нұсқа
Пайдалану жөніндегі нұсқаулық	1 нұсқа

▲ НАЗАР АУДАРЫҢЫЗ

Тасымалдау кезінде құралда және бұйымдар жиынтығында көзге түсетін механикалық ақаулардың жоқтығына көз жеткізіңіз.

Тағайындалуы және қолдану аймағы

Оюлап кесетін станок ағаштан жасалған даяр затты және оған ұқсастарды, сонымен қатар қисық бұрыш бойымен, радиуспен, сонымен бірге енеске сәйкес пластиктерді және жұмсақ алюминий профилдерін (қажетті жазықтықты орнатқан жағдайда) аралауға арналған.

Бұл пайдалану жөніндегі нұсқаулықты мұқият оқыңыз, соның ішінде «Қауіпсіздік бойынша нұсқаулықтар» бөліміне және «Жалпы техникалық қауіпсіздік ережелер»

Жабдық және жұмыс істеу реті

Жабдық

- 1 Жұмыс үстел
- 2 Сақтау былғары
- 3 Ажыратқыш
- 4 Аралау төңірегін желдететін қылтақұбыры
- 5 Резеңке тіреуіш
- 6 Үстелді тұрақтандыратын тұтқа
- 7 Жоғарғы рычаг
- 8 Ара жазықтығы
- 9 Бұрыш тіреуіші (транспортир)
- 10 Қозғалтқыш
- 11 Жазықтықты тұрақтандыратын рычаг
- 12 Жоғарғы жазықтық ұстауышы

Жинау

⚠ НАЗАР АУДАРЫҢЫЗ

Барлық жинау, реттеу және ауыстыру жұмыстары құралды желіден өшірген күйде жүзеге асады.

Негізге берілген бекіткішті қолдану арқылы 5 резеңке тіреуіштерді орнатыңыз. Әр тіреуішті өз бетіңізше биіктікті реттеу арқылы құралды түзу орнатыңыз.

Берілген бекіткішті қолдану арқылы суретте көрсетілгендей 2 сақтау былғарысын орнатыңыз.

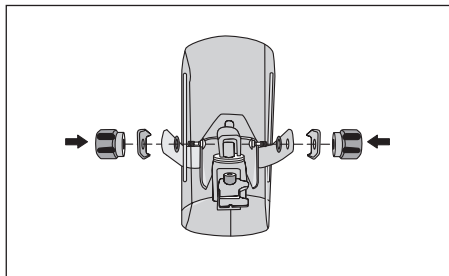

⚠ НАЗАР АУДАРЫҢЫЗ

Аралау барысында пайда болған шаңнан сақтану, сонымен қатар жарақаттану мен зақымданудың алдын алу үшін Сіз орнатылған былғарысымен жұмыс істеңіз.

Үстел ойығына бағыттауыш тіреуішті салу арқылы 9 бұрыш тіреуішін орнатыңыз.

Құралдың жоғарғы рычагындағы қажетті штуцерге 4 қылтақұбырды орнатыңыз.

Сіздің құралыңызда ағаш бойымен кесетін стандартты ара жазықтығы орнатылған. Оны жаңасына немесе атқарылатын жұмыс түріне сәйкес ауыстыру қажет болған жағдайда келесі әрекетті орындаңыз:

⚠ НАЗАР АУДАРЫҢЫЗ

Жарақаттану мен зақымданудың алдын алу үшін Сіз ара жазықтығымен жұмыс істеген кезде қолғапты киюіңізді ҚАДАЛА кеңес етеміз.

- ▶ сақтау былғарысын мүмкіндігінше жоғары қарай жылжытыңыз;

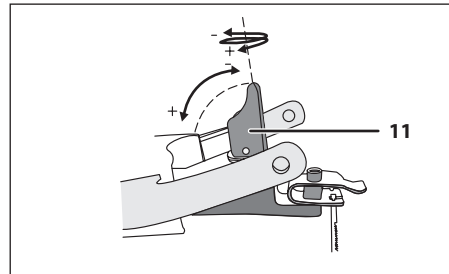

- ▶ 11 рычагты жоғары күйге көтеріңіз;

- ▶ орнатылған жазықтықты жоғары және төменгі ұстауыштардан босатыңыз;

- ▶ үстел ойығына жаңа жазықтықты салыңыз және жазықтықты тістеуіштерін төмен қарату арқылы ұстауыштың артқы қабырғасындағы артқы шегіндегі тіреуішке дейін төменгі ұстауышқа орнатыңыз;

- ▶ төменгі секілді жазықтықты жоғары ұстауышқа орнатыңыз;

- ▶ жазықтықты тарту үшін 11 рычагты төмен босатыңыз

Ескерту! 11 рычаг қолдан төменгі күйге байқалатын күшпен қайтуы керек. Жазықтықтың тартылуы әлсіз болған жағдай жеткіліксіз болып танылады. Тарттылуды арттыру үшін 11 рычагты көтеріңіз және оны сағат тілі бойымен айналдыру арқылы жазықтық тартылуын арттырыңыз. Шамадан тыс тартылу кезінде (шамадан тыс күш) тартылуды сағат тіліне қарсы рычагты айналдыру арқылы жүзеге асырыңыз.

Жұмысқа дайындық

Өңделетін даяр заттың және жұмыс түріне байланысты:

- 1) Былғарының биіктігін реттеңіз:
 - ▶ былғарының бекіту бұранда-бұрауыштарын босату;
 - ▶ даяр заттың қалыңдығына байланысты төменгі былғарыны даяр заттың жоғарғы нүктесінен 2-3 см биіктікте реттеңіз;
 - ▶ бұрандаларды қатайтыңыз.
- 2) 9 тіреуіш күйін реттеңіз:

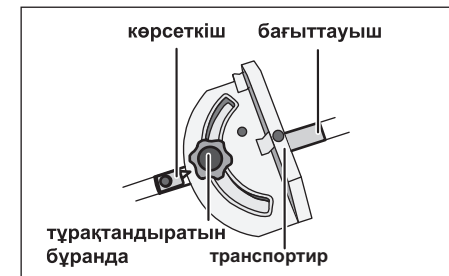

- ▶ тұрақтандыру бұрандасын босатыңыз;
- ▶ транспортир сызғышы бойынша даяр заттың қажетті қисық бұрышын орнатыңыз;
- ▶ белгіленген бұрышты бұрандамен тұрақтандырыңыз.

- 3) Үстел бұрыш енесін реттеңіз:

- ▶ үстел бұрыш енесінің тұрақтандырушысын босату үшін 6 тұтқаны босатыңыз;
- ▶ үстелдегі кронштейн шкаласы бойынша қажетті аралау бұрышын орнатыңыз;
- ▶ бұрыш енесін 6 тұтқа арқылы тұрақтандырыңыз.

Жұмыс бастамас бұрын:

- ▶ жұмыс үстелінен жұмысқа кедергі жасайтын Сіз кілттерді, жабдықтарды және бөтен заттарды алшақ қойғандығыңызға көз жеткізіңіз;
- ▶ өңделетін даяр затта металл заттар (шегелер, бұрандалар ж.т.б.) кездеспейтіндігіне көз жеткізіңіз;
- ▶ дайындаңыз және сақтау жабдықтарын (қолғапты, сақтау көзілдірігін) киіңіз.

Жұмыс реті

Құралды желіге қосыңыз.

⚠ НАЗАР АУДАРЫҢЫЗ

Электр қауіпсіздігі тоқ көзінен жарақаттанудан I сақтау классына сәйкес келеді, яғни жерме (бұл үшін айырда жерме байланыстар қарастырылған) болуы керек. Розеткаға ажыратқыш келмесе, оны ауыстыруға тыйым салынады. Оның орнына электр маманы қажетті розетканы орнатқаны жөн.

Құрал қосылуы «I» батырмасының 3 ажыратқышын басу арқылы орындалады.

Ескерту! Құралдың ажыратқышы – электромагниттік түр болып табылады. Желіде кернеу жойылса және кейінірек ол пайда болса, құрал өздігінен қосылмайды. Құралды қосу үшін «I» батырмасын қайта қосу арқылы жүзеге асады.

Жұмыс үстеліне даяр заттың бір соңын қойыңыз және жазықтыққа оны салыңыз.

Қисық аралау қажет болған жағдайда даяр затты 9 тіреуішке тіреңіз. Даяр затты беру үшін тіреуіштің сырғуын қолданыңыз.

⚠ НАЗАР АУДАРЫҢЫЗ

Аралаған кезде әрқашан екі қолыңызбен даяр затты МЫҚТЫ ұстаңыз.

Құралмен жұмыс істегенде қозғалтқыш айналымдарына назар қойыңыз. 20% айналым кемісе және одан әрі болса, онда жүктеме түсуін көрсетеді. Бұл жағдайда, даяр заттың айналымын кемітіңіз.

Жұмыс орнынан шаңды азайту және аралау саңылауын жақсарту үшін аралау төңірегіне шаң жібермейтін 4 қылтақұбырды пайдаланыңыз.

Жұмыс аяқталғанда құралдың «0» батырмасын басу арқылы өшіріңіз. Құралды желіден ажыратыңыз.

Жұмыс үстелінен барлық қалдықтарды жойыңыз.

▲ НАЗАР АУДАРЫҢЫЗ

Жарақаттанбау және зақымданбау үшін қалдықтарды қолмен алмаңыз. Щетканы қолданыңыз.

Әрдайым көрсетілетін қызмет

Әрдайым қолдану кезінде (қажет болса) келесідей қажет:

а) ара жазықтығының тартылуын тексеру және оны (тозуына қарай) ауыстыру. Бұл үшін Жинауға сәйкес әрекеттерді орындаңыз.

б) жұмыс үстел бұрыш енесінің көрсеткішін реттеу. Бұл үшін:

▶ құралды өшіріңіз және оны желіден ажыратыңыз;

▶ үстел бұрыш енесінің тұрақтандырушысын босатыңыз, **6** тұтқаны жіберіңіз. Жұмыс үстелін 0 градус шамасының күйінде орнатыңыз;

▶ бұрыштық көмегімен жазықтық беті және жұмыс үстел бетінің арасында түзу бұрышты орнатыңыз;

▶ үстел кронштейнінің көрсеткішінің шамасын тексеріңіз. Ол нөлден ерекшеленген жағдайда көрсеткіш бұранда бекіткішін босатыңыз және оның күйін реттеңіз, бұранданы қатайтыңыз.

в) бұрыш тіреуішінің көрсеткішін реттеу. Бұл үшін:

▶ тіреуіштің тұрақтандыратын бұрандасын босатыңыз;

▶ бұрыштық көмегімен тіреуіш жазықтығы және бағыттауыш саңылауы арасында түзу бұрышты орнатыңыз;

▶ транспортір көрсеткішінің шамасын тексеріңіз. Оның шамасы 90 градустан ерекшеленген жағдайда, көрсеткіштің бекіту бұрандасын босатыңыз және оның күйін реттеңіз, бұранданы қатайтыңыз.

Пайдалану жөніндегі нұсқаулық

Сіздің желіңіздегі кернеу құралдың атаулы кернеуіне сәйкес болуына көз жеткізіңіз.

Жұмысқа даяр болған жағдайда ғана құралды желіге қосыңыз.

Құралды алғаш қолданғанда еш жүктемесіз оны қосыңыз және 10 – 20 секунд аралығында іске қосылсын. Егер осы кезде Сіз бөтен шуды естісеңіз, шамадан тыс дірілді сезсеңіз немесе жану иісі пайда болса, онда құралды өшіріңіз, сымжеліні желіден ажыратыңыз және зақымдану себебін анықтаңыз. Зақымдану себебі анықталмайынша және жойылмайынша құралды іске қоспаңыз.

Жақсы жарық түссің, желденсің (аралау кезінде шамадан тыс шаң пайда болады) және жұмыс орнын тазалықта ұстаңыз –жарықтың жеткіліксіз болуы және бөтен заттардың орын алуы зақымдану мен жарақаттануға әкеледі.

Келеңсіз жағдайдың алдын алу үшін әрқашан құралды қосу алдында мынаған көз жеткізіңіз:

▶ ара жазықтығы дұрыс орнатылған және тартылған;

▶ тіреуіш және сақтау былғарысы реттелген;

▶ құралдың айналу бөлшектерінен Сіз барлық кілттерді және бөтен заттарды алшақ қойдыңыз;

▶ өнделетін даяр затта металл заттар кездеспейді (шегелер, бұрандалар ж.т.б.).

Құрал электр қауіпсіздік бойынша I класстың электр тоқ көзінен зардап шегудің алдын алуы, яғни жерме орнатылуы тиіс (бұл үшін ажыратқышта жерме байланыстар қарастырылған). Егер Сіздің розеткаңызға ажыратқыш сәйкес келмесе, оны қайта жөндеуге тыйым салынады. Бұндай жағдайда білікті электрик қажетті розетканы орнатады.

Құрал **ТЕК ҚАНА** ағаштан жасалған және сол секілді материалдардан (ағаш тақтаны, АЖӨ, АӨӨ, МАТ, ламинат панельдерді), пластикті және жұмсақ алюминий профильдерді аралауға арналады. Басқа материалдарды аралауға (металл, керамика, тас), сонымен қатар басқа ауы-

спалы құралдарды орнатуға (басқа типті; аталған нұсқауға сәйкес келмейтін өлшемдерді қолдануға; зақымдалғандарды – тозған тістеуіштері бар, жарықтары бар, майысқан, бұралғандарды пайдалануға) **ТЫЙЫМ САЛЫНАДЫ**.

Жұмыс барысында «**ЗУБР**» ауыспалы құралдарын пайдаланыңыз.

Аралаған кезде **ЕШҚАШАН** қолыңызды жарақаттанбау үшін аралау төңірегіне салмаңыз.

Әрқашан даяр затты **МЫҚТЫ** ұстаңыз.

ЕШҚАШАН араламаңыз:

▶ дөңгелек даяр заттарды;

▶ қолмен ұстауға икемсіз кішкентай даяр заттарды;

▶ бір уақытта Сіз бірнеше даяр заттарды.

Құралға шамадан тыс күш түсірмеңіз. Бұл аралау жылдамдығын арттырмайды, бұл жұмыс сапасын төмендетеді және құрал мерзімін азайтады.

Ара жазықтығын қадағалаңыз. Шамадан тыс жазықтық тозса, онда (аралау қиындай түседі, қажетті тартылуы салдарынан ауытқулар және қызғанда майысу болады) оны жаңасына ауыстырыңыз. Жазықтықты ауыстыру үшін Жинауға сәйкес әрекеттерді орындаңыз.

Құралды қыздан алдын алу үшін құралға қажетті үзілістер жасаңыз.

Жазықтық сыналған кезде құралды «0» ажыратқыштың батырмасы арқылы өшіріңіз. Өнделетін даяр затта металл заттар кездеспейтіндігін, жазықтық тартылуын тексеріңіз, қажет болса, оны ауыстырыңыз.

Жұмыс аяқталған соң, құралды желіден өшіріңіз.

Құралды ажыратқыштың батырмасын басу арқылы «0» өшіріңіз. Сым желіні желіден ажырату арқылы (ажыратқышты розеткадан ажырату арқылы) өшірмеңіз.

Әрдайым құрал корпусын және сымжеліні, желденетін саңылауларды шаң-тозаңнан тазартыңыз.

Барлық техникалық жұмыстар желіден сымжелі ажыратылған күйде жүзеге асуы тиіс.

Құрал арнайы қызмет көрсетуді қажет етпейді.

Барлық жөндеу шаралары арнайы қызмет көрсету орталықтарының мамандары арқылы орындалуы керек.

Құралдың жарамдылығын тексеріп отырыңыз.

Бөтен иіс, түтін, от, от жарқыны пайда болса, онда оны желіден ажыратыңыз және арнайы қызмет көрсету орталығына хабарласыңыз.

Егер құрал дұрыс істемесе, онда оны мүлдем пайдалануды тоқтатыңыз.

Құралдың техникалық күрделілігіне байланысты шекті жағдайдың критерийін тұтынушы өз бетінше анықтай алмайды.

Бар немесе ықтимал ақау пайда болған жағдайда «Ықтимал ақаулар және оны жою амалдар» бөліміне назар аударыңыз. Егер тізімнің ішінде ақауды таба алмасаңыз немесе Сіз оны жоя алмасаңыз, онда қызмет көрсету орталығына хабарласыңыз. Құралдың немесе оның бөлшектерінің шекті күйі туралы қорытындыны сәйкес Акт нұсқасында қызмет көрсету орталығы береді.

Қауіпсіздік жөніндегі нұсқау

Құралды қолданбас бұрын құралда, сымжеліде және ауыспалы құралда көзге түсетін механикалық ақаулар жоқтығына көз жеткізіңіз. Көзге түсетін механикалық ақаулар бар құралды қолданбаңыз.

Барлық жинау, реттеу және ауыстыру жұмыстары құралды желіден өшірген күйде жүзеге асады.

Келеңсіз жағдайлардың алдын алу үшін әрқашан құралды желіге қосар алдында мынаған көз жеткізіңіз, Сіз құралдың айналу бөлшектерінен барлық кілттерді және бөтен заттарды алшақ қойыңыз.

Құрал электр қауіпсіздік бойынша I класстың электр тоқ көзінен зардап шегудің алдын алуы, яғни жерме орнатылуы тиіс (бұл үшін ажыратқышта жерме байланыстар қарастырылған). Егер Сіздің розеткаңызға

ажыратқыш сәйкес келмесе, оны қайта жөндеуге тыйым салынады. Бұндай жағдайда білікті электрик қажетті розетканы орнатады.

Жарақаттану және зақымданудың алдын алу үшін құралмен жұмыс істегенде сақтау бөлшектерінің шешпеніз.

Ауыспалы құрал жұмыс барысында қызады – жұмыс аяқталған соң және ол толық тоқтағанға дейін оны ұстамаңыз.

Жарақаттану мен зақымданудың алдын алу үшін Сіз ара жазықтығымен жұмыс істеген кезде қолғапты киіңіз.

Тасымалдау, сақтау және кәдеге жарату шарттары

Құралды сенімді, құрғақ және балалар қолы жетпейтін жерде сақтаңыз.

Құралдың сақтауы мен тасымалдауын қораптар мен кейстерде орындаңыз.

Жарамдылық мерзімі аяқталған соң, құралды, қосымша жабдықтарды және орамды экологиялық талаптарға сәйкес кәдеге жарату керек.

Кепілдеме міндеттемелері

Біз әрқашан біздің тұтынушыларға сапалы қызмет көрсетуді жақсартуға қолға алғандықтан, сондықтан да, егер Сіз сапаға және кепілдікті жөндеу жұмыстарының мерзімдеріне риза болмасаңыз, бұл туралы **ЗУБР** қолдау қызметіне мына электрондық мекен-жай бойынша хабарласа аласыз: zubr@zubr.ru.

Бұл кепілдік сатып алушының сатып алу-сату келісім-шарты бойынша шағымдану құқығына шек қоймайды, сонымен қатар тұтынушылардың заңды құқықтарына қайшы келмейді.

Біз **ЗУБР** аспаптарына кепілдікті келесідей

шарттарға тиісті ұсынамыз:

1) Кепілдік төменде аталған шарттарға тиісті орнатылған кепілдік мерзім ішінде материалға тиісті немесе өндірушіден кеткен ақау екендігі дәлелденген соң, құралдың жөндеу жұмыстарын тегін орындау болып табылады.

2) Кепілдікті мерзім алғашқы сатып алушының аспаты сатып алу күнінен басталады.

3) Кепілдіктің мерзімі және шарты құралдың сериясы мен артикуліне байланысты болып табылады, сондықтан Сізді сатып алу сәтінен бастап кепілдік шарттарымен танысуыңызды өтінеміз.

Негізгі кепілдік

Кепілдікті мерзім сату күнінен бастап 36 айды құрайды.

МАСТЕР (корпустың негізгі түсі сұр / қызыл) сериясына жататын құралды тек қана тұрмыстық жағдайында қолданғанда негізгі кепілдік мерзімі 3 жылды құрайды. **МАСТЕР** сериясының құралын кәсіби жағдайында қолданылғанда негізгі кепілдік сату күнінен бастап 1 жылды құрайды.

ПРОФЕССИОНАЛ (корпустың негізгі түсі көк) сериясын жататын құралды қолданғанда негізгі кепілдік мерзімі 3 жылды құрайды. **ПРОФЕССИОНАЛ** сериясына жататын құралды «Пайдалану жөніндегі нұсқаулықтарда» көрсетілген нормалардан тыс, жоғары қарқындылықты жүктемелерінен немесе шамадан тыс сыртқы пайдалану жағдайынан басқа, кәсіби мақсатта қолдануға рұқсат беріледі.

Кеңейтілген кепілдік

МАСТЕР сериясына жататын құралды қолданғанда кеңейтілген кепілдік мерзімі 5 жылды құрайды. Кеңейтілген кепілдік тек қана тұрмыстық жағдайында қолданғанда және zubr.ru сайтында тіркелгеннен кейін ұсынылады.

ПРОФЕССИОНАЛ сериясына жататын құралды қолданғанда ZUBR.RU сайтында тіркелгеннен кейін, кеңейтілген кепілдік мерзімі 5 жылды құрайды. **ПРОФЕССИОНАЛ** сериясына жататын құралды «Пайдалану жөніндегі нұсқаулықтарда» көрсетілген нормалардан тыс, жоғары қарқындылықты жүктемелерінен немесе шамадан тыс сыртқы пайдалану жағдайынан басқа, кәсіби мақсатта қолдануға рұқсат беріледі.

Кеңейтілген кепілдік тек қана келесідей шарт

бойынша ұсынылады, егер сатып алушы құралды сатып алу сәтінен бастап 4 аптаның ішінде өндірушінің сайтында «Сервис» бөлімінде келесі мекен-жай бойынша: zubr.ru тіркелген жағдайда ғана қарастырылады. Кеңейтілген кепілдікті тіркеу тіркеу барысында сатып алушы жеке мағлұматтарды өңдеуге өз келісіміңізді бергеннен кейін ғана мүмкін болады. Құралдың белгілі бір моделіне тиісті кепілдік мерзімдері өндіруші сайтында келесі мекен-жай бойынша: zubr.ru тексеруге болады.

4) Кепілдік келесідей жағдайларды қарастырмайды:

а) Жұмыс барысында және өздігінен тозған бөлшектер, сонымен қатар осындай тозу түрлерінен пайда болған құралдың ақаулары болып табылады. Сонымен қатар толығымен ресурсты жойған, шамадан тыс сыртқы немесе ішкі ластану белгілері бар құрал жатады.

б) Пайдалану жөніндегі нұсқаулыққа қайшы келетін құрал ақауы немесе құралдың мақсатына тиісті емес қолдану, қоршаған ортаның қолайсыз жағдайында, өндірістік лайықты емес жағдайында пайдалану, жүктеме немесе жеткіліксіз техникалық қызмет немесе қадағалау болмағандықтан шарт бойынша қарастырылмайды. Құралға мыналардан басқасы, шамадан тыс жүктеменің түсуін көріністері ретінде болып табылады: түстің кетуі, бірден ротор және статордың бір уақытта істен шығуы, бөлшектердің және құрал үзіктерінің деформациясы немесе балқуы, жоғарғы температура салдарынан электр қозғалтқыштың қараюы немесе күйюі.

в) Құралды жоғарғы қарқындылықты жұмыста және шамадан тыс жүктемеде қолдану.

г) Құралға профилактикалық және техникалық қызмет көрсету, мысалы: майлау, жуу.

д) ЗУБР түпнұсқасы емес жабдықтарды/бөлшектері болып табылмайтын жабдықтарды қолдану салдарынан құралдың істен шығуы.

е) Механикалық ақау (жарықтар, нақыстар ж.т.б.) агрессивті ортадан, жоғарғы ылғалдылық және жоғарғы температура, электр құралдың ауа желдеткіш саңылайына бөгде заттардың түсу, сонымен қатар дұрыс емес сақтау және металл бөлшектердің коррозия салдарынан пайда болған ақаулар.

ж) Өздігінен тез тозатын бұйымдар мен қосымша бөлшектерге және шығындалған материалдарға болып табылатын соның ішінде: жетек белбеулері, аккумулятор блогтары, дінгектер, бағыттауыш роликтер, сақтау қаптамалары, цапгалар, патрондар, табандар, ара шынжырлары, ара шиналары, жұлдызшалар, шиналар, көмір щеткалары, пышақтар, ара кескіштері, абразивтер, тескіш темірлері, бұрғылары, триммерге арналған бау ж.т.б. жатады.

з) Құралдың құрылымына өзгерістер немесе қосымшалар енгізілуі.

и) Құралдың құндылығына және мақсатына тиісті пайдалануға әсерін тигізбейтін кішігірім ауытпаушылық.

к) Авторландырылмаған қызмет көрсету орталықтарында кепілдікті мерзім ішінде құралды бөлшектенген немесе жөндеу болып табылады. Толық іс жүзіндегі авторландырылған қызмет көрсету орталықтарының тізімі zubr.ru сайтында көрсетілген.

5) Бізбен расталған кепілдікті жағдай төңірегінде ақауды жою **ЗУБР компаниясының күзіретінде жөндеу немесе ақауы бар құралды жаңасына (келесі ұрпақтағы модельге) ауыстыру болып табылады. Ауыстырылған құралдар мен бөлшектер компания меншігіне кіреді.**

6) Кепілдікті шағымдар кепілдікті мерзім ішінде қабылданады. Бұл үшін ақауы бар құралды құжатта көрсетілген (іс жүзіндегі қызмет көрсету орталықтарының тізімін zubr.ru сайтында) қызмет көрсету орталығына тауарды сатып алу уақыты және атауы көрсетілген, растайтын кепілдікті талонмен қоса әкеліңіз немесе жіберіңіз. Жартылай немесе толық бөлшектелінген құрал дилерге немесе қызмет көрсету орталығына жіберілсе, ол кепілдік бойынша қарастырылмайды. Дилерге немесе қызмет көрсету орталығына жіберілген құралға құралдың иесі жауапкершілік тартады.

7) Құралдың ақауларын тегін жөндеу жұмыстары атқарылатын аталған басқа шағымдар түсіруге рұқсат құқықтардан басқасына біздің кепілдік төңірегінде қарастырылмайды.

8) Кеңейтілген кепілдіктің шарттары бойынша жүргізілген кепілдікті жөндеу жұмыстары орындалған соң, құралдың кеңейтілген кепілдігі ұзартылмайды және жаңартылмайды.

9) Барлық техникалық электр құралдарға міндетті түрде техникалық қызмет көрсету қажет.

Техникалық қызмет көрсету (ТҚК) жиілігі көмір 10) Құралдың қызмет көрсету мерзімі 5 жыл. щеткалар жиынтығының қызмет көрсету мерзіміне тең болып табылады.

ЫҚТИМАЛ АҚАУЛАР ЖӘНЕ ОНЫ ЖОЮ АМАЛДАРЫ

Ақау	Ықтимал себеп	Жою амалдары
Құрал іске қосылмайды	Желіде кернеу жоқ	Желідегі кернеуді тексеріңіз
	Ажыратқыш немесе басқа компонент бұзылған	Жөндеу немесе ауыстыру жұмыстары бойынша қызмет көрсету орталығына хабарласыңыз
	Қозғалтқыш бұзылған	Жөндеу немесе ауыстыру жұмыстары бойынша қызмет көрсету орталығына хабарласыңыз
	Механизмнің сыналануы	Жөндеу немесе ауыстыру жұмыстары бойынша қызмет көрсету орталығына хабарласыңыз
Құрал толық айналымдарда немесе толық қуатта істемейді	Желіде төмен кернеу	Желідегі кернеуді тексеріңіз
	Жазықтықтың сыналануы немесе басқа себеп	Жазықтықты босатыңыз немесе жөндеу жұмыстары бойынша қызмет көрсету орталығына хабарласыңыз
	Орауыш немесе қозғалтқыш орауыш үзігі жанған	Жөндеу жұмыстары бойынша қызмет көрсету орталығына хабарласыңыз
	Ажыратқыш немесе басқа компонент бұзылған	Жөндеу немесе ауыстыру жұмыстары бойынша қызмет көрсету орталығына хабарласыңыз
Құрал немесе жазықтық жұмыс кезінде тоқтады	Желідегі кернеу жойылды	Желідегі кернеуді тексеріңіз
	Жазықтық сыналанды немесе үзілді	Жазықтықты босатыңыз немесе ауыстырыңыз
	Ажыратқыш, қозғалтқыш немесе басқа компонент бұзылған	Жөндеу немесе ауыстыру жұмыстары бойынша қызмет көрсету орталығына хабарласыңыз
Аралау нәтижесі қанағаттанарлық емес	Ара жазықтығы мұқталған немесе зақымдалған (қисайған, жойылған тістеуіштер, жарықтар)	Ара жазықтығын ауыстырыңыз (Жинауды қараңыз)
	Жазықтық жеткіліксіз тартылған	Жазықтықтың тартылуын реттеңіз
	Өте қатты даяр зат немесе сәйкес келмейтін материал (металл, керамика)	Даяр затты ауыстырыңыз
	Қуат немесе қозғалтқыш айналымдары жеткіліксіз (2 ақауды қараңыз)	2 ақауды қараңыз
Құрал қызады	Қарқынды жұмыс режимі, максималды жүктемемен жұмыс	Жұмыс режимін өзгертіңіз, жүктемені азайтыңыз
	Қоршаған ортаның жоғарғы температура-сы, нашар желдету, желдету саңылаулары ластанған	Температураны төмендету шарасын қолға алыңыз, желдетуді жақсартыңыз, желдету саңылауларын тазартыңыз
	Майлау жеткіліксіз, механизмде сыналану бар	Жөндеу жұмыстары бойынша қызмет көрсету орталығына хабарласыңыз
	Орауыш немесе қозғалтқыш орауыш үзігі жанған	Жөндеу жұмыстары бойынша қызмет көрсету орталығына хабарласыңыз